

Fensterbänke.

Erstklassige Qualität, hervorragender Service



werzalit[®]
BESTÄNDIG. SCHÖN.



Aktuelle
Broschüre

exclusiv
compact
expona
leasill
Bearbeitungsservice
Farben und Dekore

S. 4 - 7
S. 8 - 11
S. 12 - 15
S. 16 - 19
S. 20 - 21
S. 22 - 23



Klassiker in stilvollem Design:
exclusiv Fensterbank,
Dekor: 418 hellgrau

Beste Qualität durch und durch

Ob Neubau oder Renovierung – eine Fensterbank muss höchsten bauphysikalischen Ansprüchen gerecht werden. Fensterbänke von WERZALIT werden in einem patentierten Verfahren als Hochdruckformteile gefertigt. Sie sind baufeuchtebeständig, formstabil und langlebig. WERZALIT Fensterbänke stehen in jeder Hinsicht für Qualität.

Ihre Vorteile auf einen Blick:

- ✓ Große Auswahl an Formen, Dekoren und Abmessungen
- ✓ Hochwertig, langlebig
- ✓ Formstabil
- ✓ UV-beständig
- ✓ Baufeuchtebeständig
- ✓ Lebensmittelecht
- ✓ Einfach zu reinigen
- ✓ Keine gesundheitlichen Risiken
- ✓ Umweltfreundlich
- ✓ PEFC-zertifiziert



Ausblick mit Stil

Im Innenausbau ist die Wahl der passenden Fensterbank auch eine Frage der Ästhetik. Ob als dezentes Raumelement oder markanter Akzent – WERZALIT bietet Ihnen eine große Auswahl an Formen, Dekoren und Abmessungen. Zur Wahl stehen die Fensterbanktypen exklusiv mit klassischer Formkante, compact in schlichter, moderner Ausführung und expona mit rechteckiger, ABS-beschichteter Vorderkante, dazu die Systemfensterbänke exklusiv-blende und compact-blende mit Sichtblenden.

Qualität aus Erfahrung

WERZALIT Fensterbänke werden aus PEFC-zertifiziertem Holz und hochwertigen Harzen gefertigt. In der Produktion und bei der Anwendung von Formpressteilen besitzt WERZALIT über 50 Jahre Erfahrung. Dies kommt den Produkten bei der Auswahl der Rohstoffe und beim Herstellungsprozess zugute.

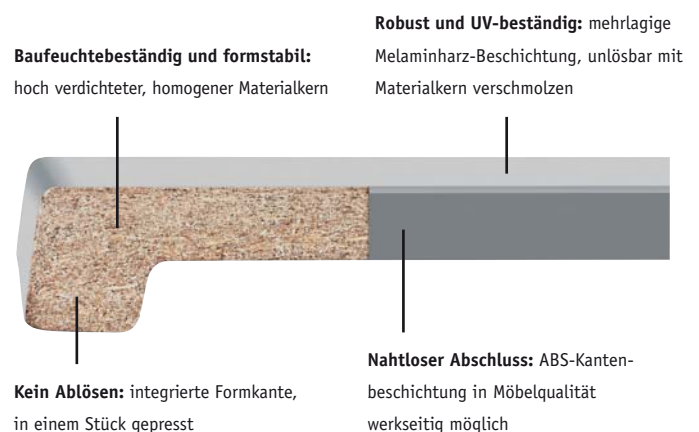



Das Service-Extra von WERZALIT:
werkseitige Konfektionierung in
Fixmaßlängen zum fertigen Einbau;
hier: exclusiv Fensterbank,
Farbe: 021 metallic



Stilvoll und immer wieder neu – exklusiv Fensterbänke bieten eine breite Palette an edlen Stein- und warmen Holzdekoren. So lässt sich die Wirkung von Innenräumen mit reduzierten Mitteln gestalten. Mal klassisch, mal modern, mal zurückhaltend, mal tonangebend. Die bewährte Formkante ist ein Markenzeichen der WERZALIT Qualität.



exclusiv Innenfensterbank. Klassisch, formschön

exclusiv ist die klassische Serie mit typischer, integrierter Formkante. Sie ist als Fensterbank oder intelligente Systemfensterbank erhältlich. Verschiedene Farben, Dekore und drei unterschiedliche Oberflächen ermöglichen die Realisierung Ihrer individuellen Ideen in der Raumgestaltung.

exclusiv Innenfensterbank

Die 34 mm starke Formkante verleiht der hochwertigen exklusiv Fensterbank das klassische Aussehen. Durch Materialeigenschaften wie Robustheit, Formstabilität und Pflegeleichtigkeit bewährt sich diese Fensterbank ebenso in privaten wie in öffentlichen Objekten.

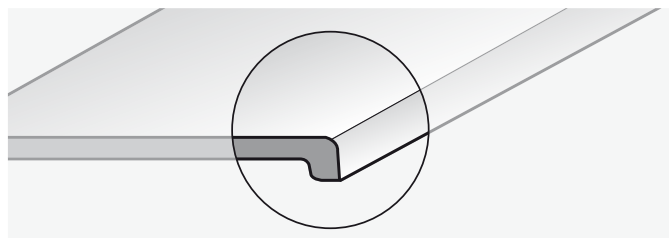

exclusiv-blende Systemfensterbank

Die exklusiv-blende Systemfensterbank mit Sichtblende bietet optimale Voraussetzungen für den Objektbau oder die montagefreundliche Sanierung renovierungsbedürftiger Fensterbänke. Denn mit ihrer Sichtblende eignet sie sich ideal als Überschublösung. Sie kann mit integrierter Heizkörperbekleidung oder mit Installations- und Kabelkanälen versehen werden.



exclusiv-blende Systemfensterbank, Farbe: 001 weiß

exclusiv*

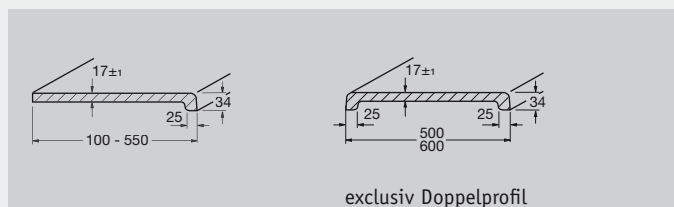

exclusiv-blende**

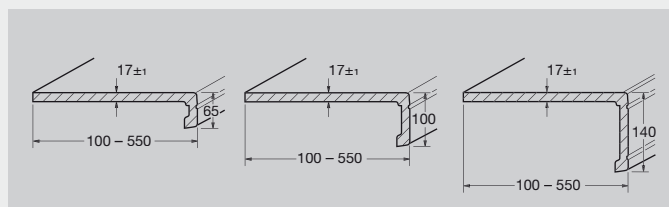

Zubehör

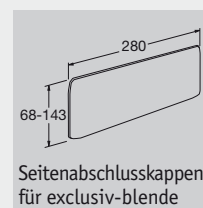
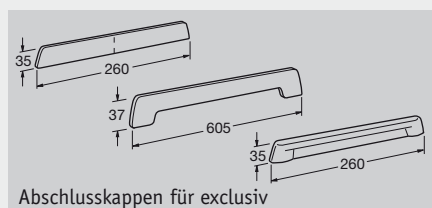
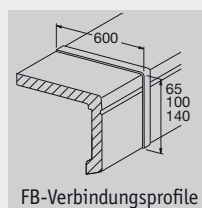
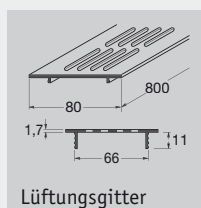
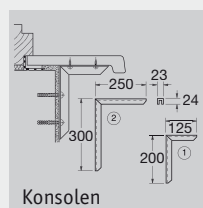

Eine detaillierte Montageanleitung und weitere Informationen über Zubehör und technische Daten finden Sie unter www.werzalit.com

* Standardlängen: 3000, 4250, 6000 mm ** Standardlänge: 6000 mm



Die filigrane compact Fensterbank mit ihrer markanten Fase setzt moderne innenarchitektonische Akzente. Wählen Sie aus der Emotion-Farbkollektion Ihren persönlichen Favoriten!
Farbe: dunkelgrau 420

Die compact Fensterbank mit ihrer schlichten, schlanken Linie sorgt für ein unaufdringlich klares Ambiente. Dazu passen die reinen Farben und Dekore. Sowohl neutrale als auch kräftige Töne bietet das Farb- und Dekorsortiment. compact ist eine Fensterbank, die dem Fenster einen eigenen Stil verleiht.



Zeitgemäß und unaufdringlich:
compact Fensterbank,
Dekor: 320 betolit

compact Innenfensterbank. Geradlinig, modern

Die Serie compact gibt es als filigrane Fensterbank und als intelligente Systemfensterbank. So verleiht sie moderner Architektur Atmosphäre und akzentuiert Wohn- und Arbeitsräume durch sanfte Pastelltöne.

compact Innenfensterbank

Die compact Innenfensterbank zeigt mit ihrer markanten Fasse an der Vorderkante und ihrem schlanken Erscheinungsbild einen zeitgemäßen, geradlinigen Look. Durch ihre Materialeigenschaften kann sie sowohl in privaten als auch in öffentlichen Bereichen eingesetzt werden. Dabei ist ein bündiger Wandabschluss möglich.

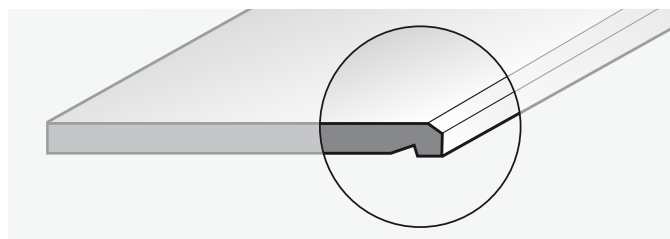

compact-blende Systemfensterbank

Im Objektbau und Sanierungsfall ermöglicht die compact-blende Systemfensterbank perfekte und unkomplizierte Lösungen. Durch die Sichtblende kann sie als Überschub über renovierungsbedürftige Fensterbänke genutzt werden und erspart so das Aufklopfen der Wände. Darüber hinaus ist die Ausstattung mit Heizkörperbekleidung oder Installations- und Kabelkanälen möglich.



compact*

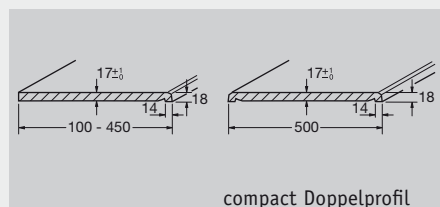

compact-blende*

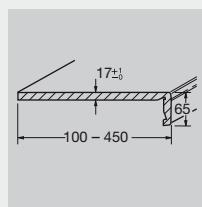

Zubehör

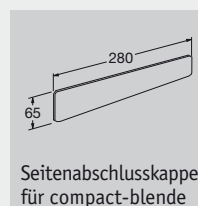
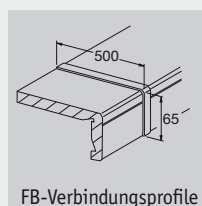
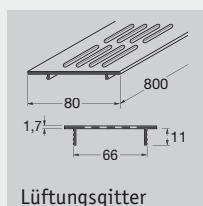
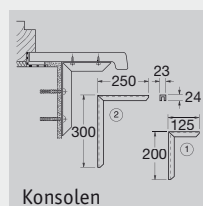

Eine detaillierte Montageanleitung und weitere Informationen über Zubehör und technische Daten finden Sie unter www.werzalit.com

* Standardlänge: 4250 mm



expona Fensterbank,
Oberfläche: 001 weiß,
Frontkante: 021 metallic



Sie lädt zum Aufstützen und Hinausschauen ein, zum Dekorieren genauso wie sie Freude an der makellosen Fläche bereitet. Die expona Fensterbank ist in Form und Funktion ein Pardestück puristisch-moderner Innenarchitektur. Und bei aller Rechtwinkligkeit regt sie an zum Spiel mit Farben, Dekoren und Oberflächen.



expona Fensterbank,
Farbe der Oberfläche: 001 weiß,
Farbe der ABS-Frontkante: 327 rot

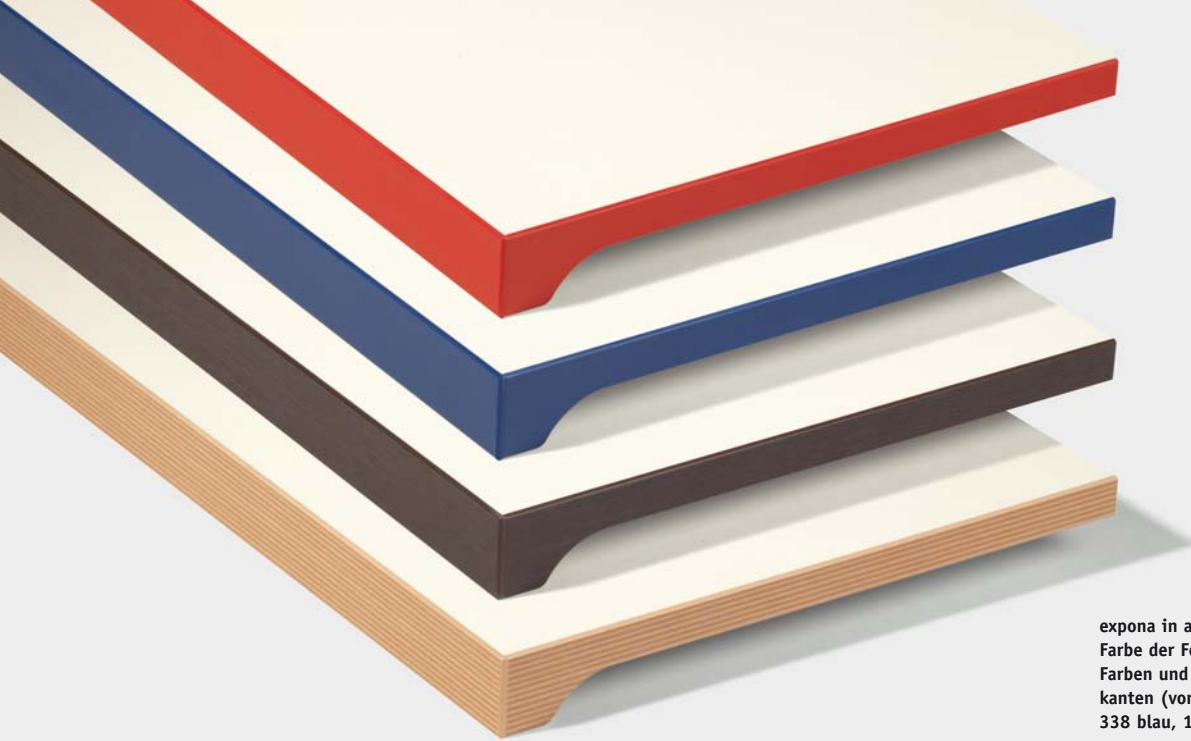

expona in attraktiver Vielfalt –
 Farbe der Fensterbankoberfläche: 001 weiß,
 Farben und Dekore der ABS-Front- und -Seiten-
 kanten (von oben nach unten): 327 rot,
 338 blau, 103 wenge, 416 multiplex

expona Innenfensterbank. Die Innenfensterbank mit dem klaren Design

Mit der expona Innenfensterbank erweitert WERZALIT sein Fensterbankprogramm um ein geradlinig-modernes Design. Natürlich bekommen Sie expona in original WERZALIT Qualität.

Neue Kante – neuer Look

Dank ihrer Schlichtheit und Eleganz besitzt expona alle Voraussetzungen für einen modernen Klassiker. Die gerade Frontkante mit ABS-Kantenbeschichtung in Möbelqualität ist im selben Dekor wie die Oberfläche, mit kontrastierenden Dekoren oder in Multiplex-Optik erhältlich.

Individuelle Maßanfertigung

Sie bekommen expona maßgefertigt. Sowohl die Beschichtung der Front- und Seitenkanten als auch den Zuschnitt von Breite und Länge übernehmen wir für Sie ab Werk. Mit ihrer Vielzahl an Abmessungen kann expona für sehr breite und tiefe Fensterfronten eingesetzt werden.

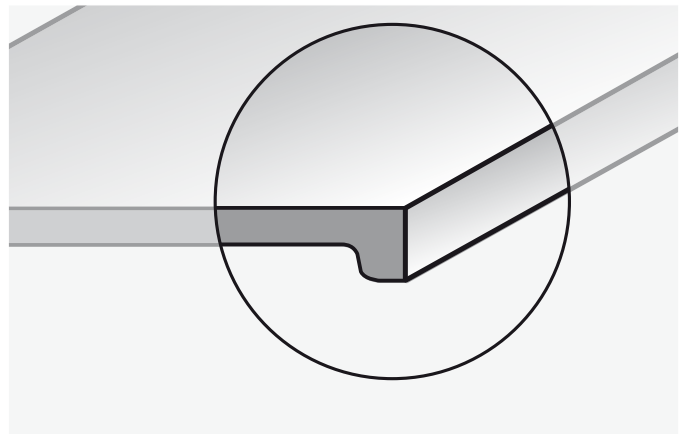

expona*

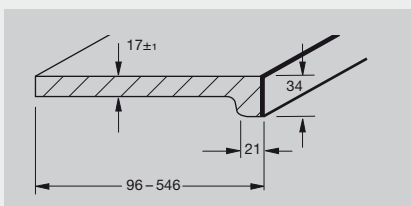

Zubehör

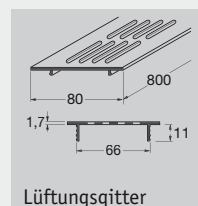
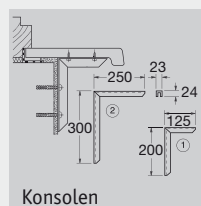

Eine detaillierte Montageanleitung und weitere Informationen über Zubehör und technische Daten finden Sie unter www.werzalit.com

* Standardlänge: 6000 mm



A close-up photograph of a ginger cat's paw resting on a white windowsill. The background is softly blurred, showing window blinds and a white wall. A text box is overlaid on the right side of the image.

leasill Fensterbänke sind Composit-
produkte auf Holzbasis. Der Spanträger
ist P5 Qualität gemäß DIN EN 312. Die
Oberflächen sind mit CPL oder HPL
Laminaten belegt. Unter- und Rück-
seiten sind mit wasserfesten Papieren
beschichtet. Unterschiedliche Stärken,
Ausladungen und Dekore sind verfügbar.



leasill 55 Innenfensterbank,
Farbe der Oberfläche: 118 graphitgrau

leasill Innenfensterbank. Klassisch, geradlinig, zeitlos

leasill Fensterbänke sind nur für den Innenbereich. Sie können in allen Einsatzbereichen verwendet werden, die keine erhöhten Anforderungen an Feuchtebeständigkeit und Druckfestigkeit stellen. In diesen Fällen empfehlen wir die technisch höherwertige Werzalit Fensterbank.

leasill 55

leasill 55 ist die postforming Fensterbank für den Einstieg in die Werzalit Qualitätswelt. Sowohl der resistente P5 Kern als auch die widerstandsfähige CPL Oberfläche nach DIN EN 438 garantieren Langlebigkeit. Kompromisslos gut in seinen Verarbeitungseigenschaften fügt sie sich harmonisch in die Architektur des Raumes ein.

leasill 66

leasill 66 postforming Fensterbank steht für hochwertige Qualität und einzigartige Eigenschaften. Leasill 66 garantiert mit ihrem P5 Kern und der CPL Oberfläche nach DIN EN 438 höchste Ansprüche an Qualität und Design. Die Formkante setzt einen optischen Akzent in Wohn- und Geschäftsraum.



leasill 55

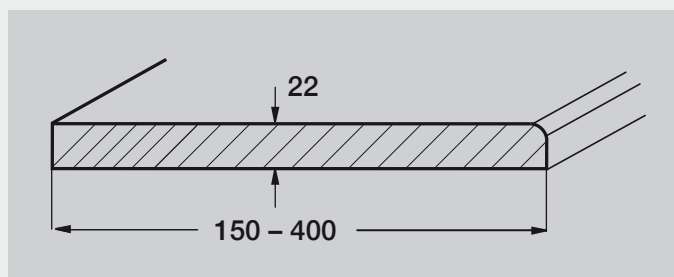

leasill 66

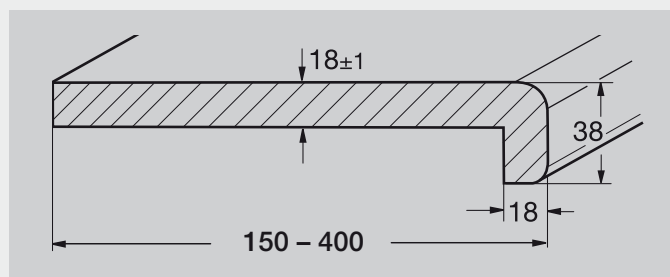

Zubehör

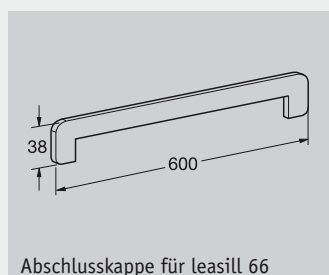
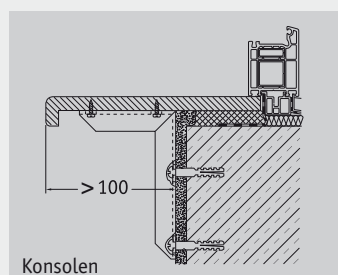

Andere Breiten, Dekore, Formen und Oberflächen auf Anfrage.

Eine detaillierte Montageanleitung und weitere Informationen über Zubehör und technische Daten finden Sie unter www.werzalit.com

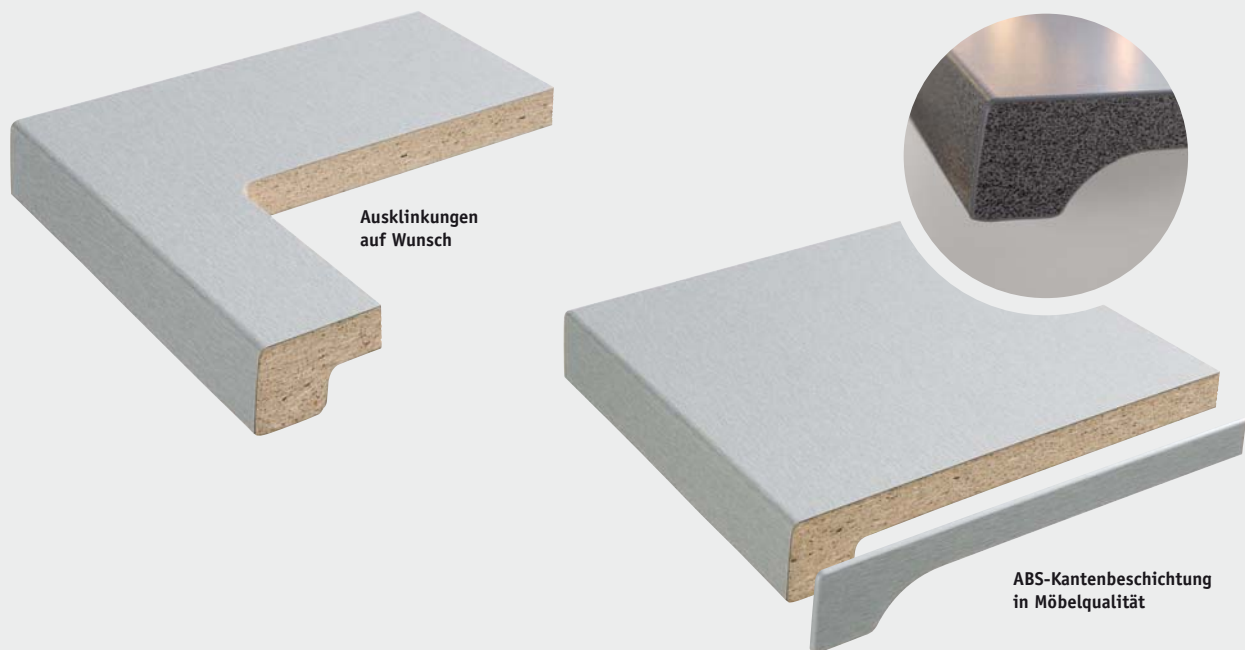

Bearbeitung nach Maß (Bearbeitungsservice gilt nicht für leasill)

Profitieren Sie vom einzigartigen WERZALIT Fensterbank-Bearbeitungsservice für die Serien exclusiv, compact und expona. Wir erfüllen individuelle Bearbeitungswünsche vom Zuschnitt bis zur Kantenbeschichtung in höchster Fertigungspräzision. Das spart nicht nur Arbeit, sondern auch Geld. Und die Qualität stimmt bis ins Detail.

Ihre Vorteile auf einen Blick:

- ✓ Einbaufertige Lieferung
- ✓ Kein Materialverschnitt
- ✓ Kein Verschnitt-Risiko
- ✓ ABS-Kantenbeschichtung in Möbelqualität
- ✓ Kein aufwendiges manuelles Kantenbeschichten
- ✓ Präzise Ausführung im CNC-Bearbeitungszentrum



Zuschnitt nach Maß

WERZALIT liefert Fensterbänke auf Wunsch fertig zugeschnitten – bei Bedarf mit entsprechenden Ausklinkungen, Ausfräsungen etc. Im Unterschied zur klassischen Meterware bezahlen Sie nur das, was Sie wirklich brauchen – ohne wertlose Reststücke. Sie sparen eine Menge Arbeit und tragen kein Verschnitt-Risiko.

Kantenbeschichtung in Möbelqualität

Als einziger Hersteller übernimmt WERZALIT für Sie das Beschichten offener Schnittkanten für die Fensterbanktypen exclusiv, compact und expona. Diese ABS-Kantenbeschichtung ist bei exclusiv und compact auf das bestellte Fensterbankdekor abgestimmt und bei expona frei wählbar. Sie garantiert einen nahtlosen Abschluss in Möbelqualität. Gemessen am Aufwand und am Ergebnis der manuellen Anbringung lohnt sich der Einsatz von einem geringen Aufpreis auf jeden Fall.

Werkseitige Bearbeitung

Beispiele für exclusiv, exclusiv-blende, compact, compact-blende und expona

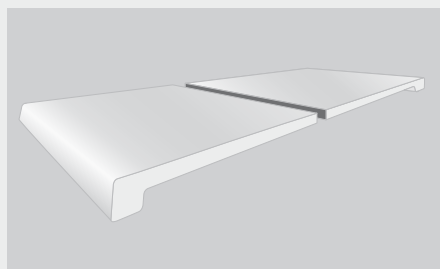

Trennschnitte (Längsschnitt)

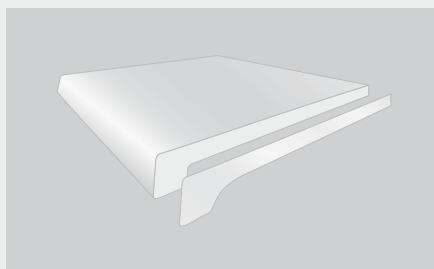

ABS-Kantenbeschichtung*
(Dickschichtlaminat 2 mm)

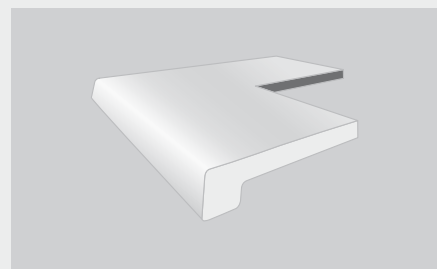

Ausklinkungen
(Außenecke ausklinken)

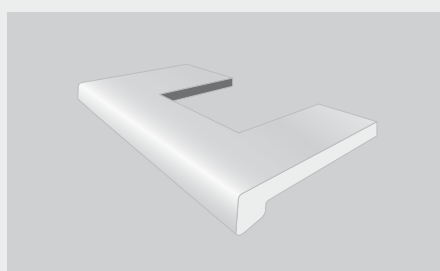

Ausklinkung Mitte

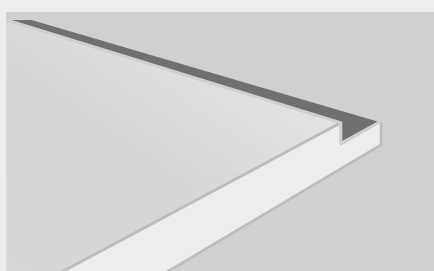

Hinterkante ausfalzen



Gehrungsschnitt**

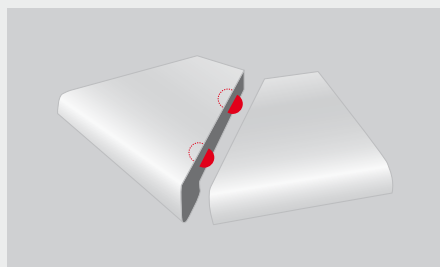

Gehrungsverbindung mit Lamellos**

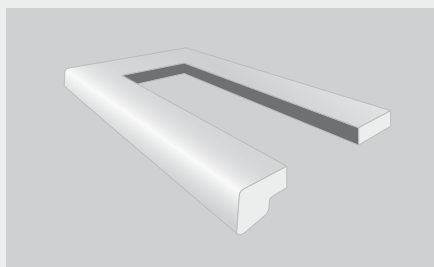

Lüftungsgitterausschnitt

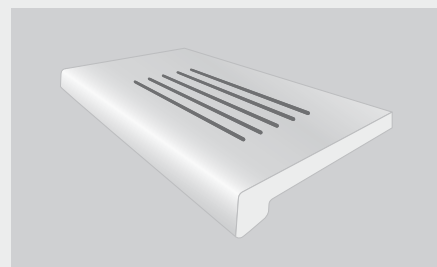

Lüftungsslitze fräsen



Bohrungen für Schalter***

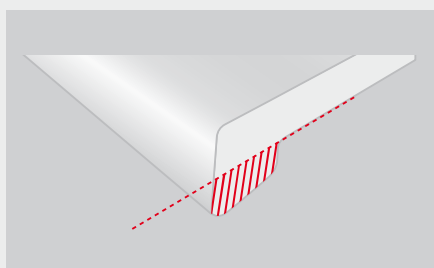

Vorderkante bündig fräsen****

- * Nicht möglich bei exclusiv-blende und compact-blende.
- ** Bei exclusiv-blende und compact-blende auf Anfrage.
- *** Nur bei exclusiv-blende mit feststehender Blende 140 mm.
- **** Nur für exclusiv.

Weitere Informationen über unser Fensterbank-Komplettprogramm und Zubehör finden Sie unter www.werzalit.com

Fensterbänke Farben und Dekore

exclusiv | expona

exclusiv Fensterbank, expona Fensterbankoberflächen und ABS-Front- und -Seitenkanten

exclusiv und expona, Preisgruppe I, Oberfläche: glatt, seidenmatt

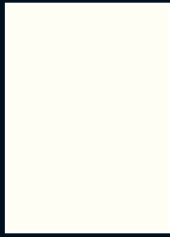

001
reinweiß



167
creme



018
hellgrau



008
marmor hell



070
marmor bianco



310
dolomit



131
quarz

exclusiv und expona, Preisgruppe II, Oberfläche: Perlstruktur



400
polarweiß



418
hellgrau



420
dunkelgrau



021
metallic

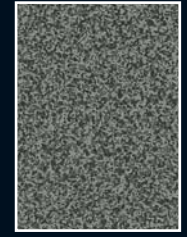

112
puntinella

exclusiv und expona, Preisgruppe II, Oberfläche: Feinstruktur



038
ahorn



415
eiche hell

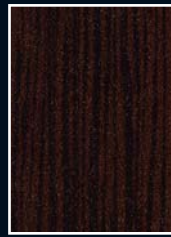

103
wenge



151
meranty*

leasill 55 Fensterbank, Oberfläche: Feinstruktur

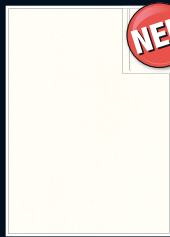

101
reinweiß

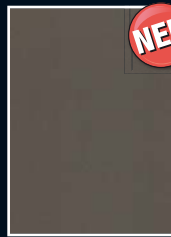

118
graphitgrau

leasill 66 Fensterbank, Oberfläche: Feinstruktur

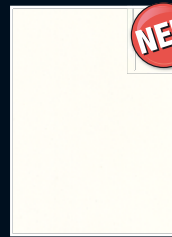

101
reinweiß

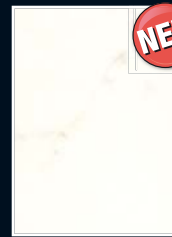

159
marmor weiß

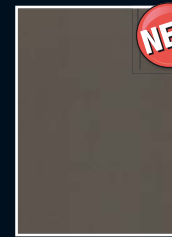

118
graphitgrau

Weitere ABS-Kanten für expona (Front- und Seitenkanten)



327
rot



338
blau



055
schwarz



416
multiplex

* auslaufender Artikel, Lieferung, solange Lagervorrat reicht

compact

compact Fensterbank, Preisgruppe I, Oberfläche: glatt, seidenmatt



001
weiß



310
dolomit



070
marmor bianco

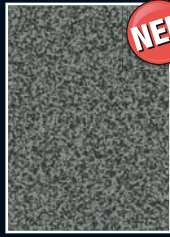

112
puntinella

compact Fensterbank, Preisgruppe II, Oberfläche: Perlstruktur



418
hellgrau



420
dunkelgrau



055
schwarz



400
polarweiß **



320
betolit

** Farbkollektion Uni, Preisgruppe I

Mehr Infos unter: www.werzalit.com



Nutzen Sie den einzigartigen WERZALIT Bearbeitungsservice für die passgenaue Vorfertigung. exklusiv Fensterbank mit ABS-Kantenbeschichtung, Dekor: 103 wenge

werzalit®
BESTÄNDIG. SCHÖN.

DE **Deutschland**
WERZALIT Vertriebs-GmbH
Gronauer Straße 70
DE – 71720 Oberstenfeld
Telefon +49 (0) 70 62/50-0
Fax +49 (0) 70 62/50-208
E-Mail info@werzalit.de
www.werzalit.de

AT **Österreich**
I.E.V HandelsgmbH
Erich Pfannhauser
Markomannenstraße 28/13/19
A – 1220 Wien
Mobil +43 (0) 67 63 13 20 56
info@werzalit.at

CH **Schweiz**
WERZALIT Vertriebs AG
Obermatt Strasse 4
CH – 8370 Sirmach
Telefon +41 (0) 71/966 37 66
Fax +41 (0) 71/966 37 61
E-Mail werzalit@werzalit.ch
www.werzalit.ch

AOC **All Other Countries**
www.werzalit.com

